

COPYRIGHT © Hangzhou EZVIZ Software Co., Ltd. Alle rechten voorbehouden.

Alle informatie, inclusief onder andere bewoordingen, afbeeldingen en grafieken, zijn eigendom van Hangzhou EZVIZ Software Co., Ltd. (hierna "EZVIZ" genoemd). Deze gebruiksaanwijzing (hierna "de handleiding" te noemen) mag op geen enkele wijze, geheel of gedeeltelijk, worden vermenigvuldigd, gewijzigd, vertaald of verspreid, zonder voorafgaande schriftelijke toestemming van EZVIZ. Tenzij anders bepaald, geeft EZVIZ geen enkele garanties, waarborgen of representaties, expliciet of impliciet, met betrekking tot de handleiding.

### **Over deze handleiding**

De handleiding bevat instructies voor het gebruik en beheer van het product. Afbeeldingen, grafieken, afbeeldingen en alle andere informatie hierna worden verstrekt voor beschrijving en uitleg. De informatie in de handleiding is onderhevig aan verandering, zonder voorafgaande kennisgeving, als gevolg van firmware-updates of andere redenen. U vindt de nieuwste versie op de website van EZVIZ™ (<http://www.ezviz.com>).

### **Herziening**

Nieuwe uitgave – januari 2023

### **Erkenning handelsmerken**

EZVIZ™, ™ en andere handelsmerken en logo's van EZVIZ zijn eigendom van EZVIZ in de verschillende rechtsgebieden. Andere hierna genoemde handelsmerken en logo's zijn eigendom van hun respectievelijke eigenaars.

### **Juridische disclaimer**

HET BESCHREVEN PRODUCT, MET DE HARDWARE, SOFTWARE EN FIRMWARE, WORDT VOOR ZOVER TOEGESTAAN DOOR VAN TOEPASSING ZIJNDE WETGEVING VERSCHAFT "ZOALS HET IS", MET ALLE STORINGEN EN FOUTEN, EN EZVIZ GEEFT GEEN WAARBORGEN, EXPLICIET OF IMPLICIET, INCLUSIEF EN ZONDER BEPERKINGEN, VOOR VERHANDELBAARHEID, BEVREDIGENDE KWALITEIT, GESCHIKTHEID VOOR EEN BEPAALD DOEL EN NIET-INBREUK DOOR EEN DERDE PARTIJ. EZVIZ, HAAR DIRECTEUREN, FUNCTIONARISSEN, WERKNEMERS OF AGENTEN ZIJN IN GEEN GEVAL AANSPRAKELIJK NAAR U VOOR ENIGE SPECIALE, GEVOLG-, BIJKOMENDE OF INDIRECTE SCHADE, INCLUSIEF, ONDER ANDERE, SCHADE VOOR VERLIES VAN BEDRIJFSWINSTEN, BEDRIJFSONDERBREKING OF VERLIES VAN GEGEVENS OF DOCUMENTATIE IN VERBAND MET HET GEBRUIK VAN DIT PRODUCT, ZELFS ALS EZVIZ IS GEÏNFORMEERD OVER DE MOGELIJKHEID VAN ZULKE SCHADE.

VOOR ZOVER MAXIMAAL TOEGESTAAN DOOR DE TOEPASSELIJKE WETGEVING, ZAL IN GEEN GEVAL DE TOTALE AANSPRAKELIJKHEID VAN EZVIZ DE OORSPRONKELIJKE AANKOOPPRIJS VAN HET PRODUCT Overschrijden.

EZVIZ AANVAARDT GEEN ENKELE AANSPRAKELIJKHEID VOOR PERSOONLIJK LETSEL OF EIGENDOMSSCHADE ALS GEVOLG VAN PRODUCTONDERBREKINGEN OF BEËINDIGING VAN DIENSTEN VEROORZAAKT DOOR: A) ONJUISTE INSTALLATIE OF GEBRUIK ANDERS DAN AANBEVOLEN; B) DE BESCHERMING VAN NATIONALE OF OPENBARE BELANGEN; C) OVERMACHT; D) UZELF OF DERDEN, MET INBEGRIIP VAN, MAAR NIET BEPERKT TOT, HET GEBRUIK VAN PRODUCTEN, SOFTWARE, TOEPASSINGEN, ENZ. VAN DERDEN.

WAAR HET EEN PRODUCT MET INTERNETTOEGANG BETREFT, IS HET GEBRUIK VAN HET PRODUCT VOLLEDIG VOOR UW EIGEN RISICO. EZVIZ NEEMT GEEN ENKELE VERANTWOORDELIJKHEID VOOR ABNORMALE WERKING, HET UITLEKKEN VAN PERSOONLIJKE GEGEVENS OF ANDERE SCHADE ALS GEVOLG VAN CYBERAANVALLEN, HACKERAANVALLEN, VIRUSINSPECTIES OF ANDERE BEVEILIGINGSRISICO'S OP HET INTERNET; INDIEN NODIG VOORZIET EZVIZ ECHTER WEL IN TIJDIGE TECHNISCHE ONDERSTEUNING. WETGEVING BETREFFENDE TOEZICHT EN GEGEVENSBESCHERMING VERSCHILLEN PER RECHTSGEBIED. CONTROLEER ALLE RELEVANTE WETTEN IN UW JURISDICTIE VOORDAT U DIT PRODUCT GEBRUIKT OM TE VERZEKEREN DAT UW GEBRUIK VOLDOET AAN DE TOEPASSELIJKE WETGEVING. EZVIZ NIET AANSPRAKELIJK IN HET GEVAL DAT DIT PRODUCT WORDT GEBRUIKT VOOR ILLEGALE DOELEINDEN.

IN GEVAL VAN CONFLICTEN TUSSEN HET BOVENSTAANDE EN DE TOEPASSELIJKE WETGEVING, ZAL DE LAATSTGENOEMDE PREVALEREN.

# Inhoudsopgave

<b>BELANGRIJKE VEILIGHEIDINSTRUCTIES .....</b>	<b>1</b>
<b>Overzicht .....</b>	<b>2</b>
1. Inhoud van de verpakking .....	2
2. Algemeen .....	2
3. Basis .....	3
<b>Over de naamkaart .....</b>	<b>4</b>
<b>Instellen .....</b>	<b>4</b>
1. Download de EZVIZ-app .....	4
2. Bedrading .....	4
3. Installatie .....	7
4. Uw EZVIZ-videodeurtelefoon met uw smartphone verbinden .....	10
5. De RFID-badge configureren .....	11
6. Drie ontgrendelingsmethoden .....	11
<b>Uw apparaat in de EZVIZ-app bekijken .....</b>	<b>12</b>
1. Liveweergave .....	12
2. Instellingen .....	13
<b>EZVIZ verbinden .....</b>	<b>14</b>
1. Gebruik Amazon Alexa .....	14
2. Gebruik Google Assistant .....	15
<b>VOORZORGSMAATREGELEN .....</b>	<b>16</b>
<b>Initiatieven voor het gebruik van videoproducten .....</b>	<b>17</b>

# BELANGRIJKE VEILIGHEIDINSTRUCTIES



**Belangrijk!**

1. Lees de gebruikershandleiding zorgvuldig door voordat u dit product installeert of gebruikt.
2. Als u dit product voor een derde installeert, vergeet dan niet de handleiding of een kopie ervan bij de eindgebruiker achter te laten.

## **Veiligheidsmaatregelen:**

1. Om dit systeem in alle veiligheid te kunnen gebruiken, is het essentieel dat de installateurs, gebruikers en technici alle veiligheidsprocedures volgen die in deze handleiding worden beschreven.
2. Indien nodig worden specifieke waarschuwingen en waarschuwingssymbolen gegeven voor onderdelen.
3. Het product moet worden opgesteld volgens de geldende normen in het land waar het wordt geïnstalleerd.

# Overzicht

## 1. Inhoud van de verpakking



Monitor (1x)  
7" touchscreen

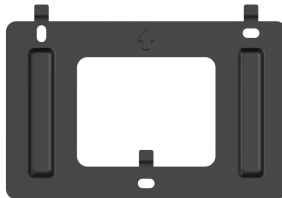

Muurbeugel voor monitor (1x)



Voedingsadapter voor monitor (1x)



Intercompaneel (deurbel)  
met een weerbestendig schild (1x)



Boorsjabloon voor intercompaneel (1x)

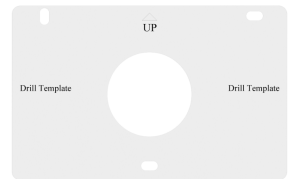

Boorsjabloon voor monitor (1x)



Schroevendraaier (1x)



OR



\* Badges (3x)



Schroevenset (2x)

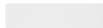

Naamkaart (2x)

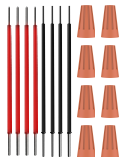

Draden en lasdoppen (1x)



Regelgevende informatie (2x)



Snelstartgids (1x)

**i** Het uiterlijk van het badge is afhankelijk van degene die u daadwerkelijk heeft gekocht.

## 2. Algemeen

Deze videodeurtelefoon bestaat uit een binnenunit met een touchscreen en een buitenpaneel met een intercom waarmee u de bezoeker die op de deurbelknop heeft gedrukt kunt zien en ermee kunt communiceren. Het is gemakkelijk te installeren omdat er zes draden nodig zijn voor alle functies: de deurbel, de videofeed, de intercom en de openingsbediening (sluitplaat en automatische poortopening).

Het systeem kan maximaal twee monitoren en twee intercompanelen bedienen.

Lees deze gebruiksaanwijzing zorgvuldig door om uw intercom optimaal te benutten.



### 3. Basis

#### Monitor

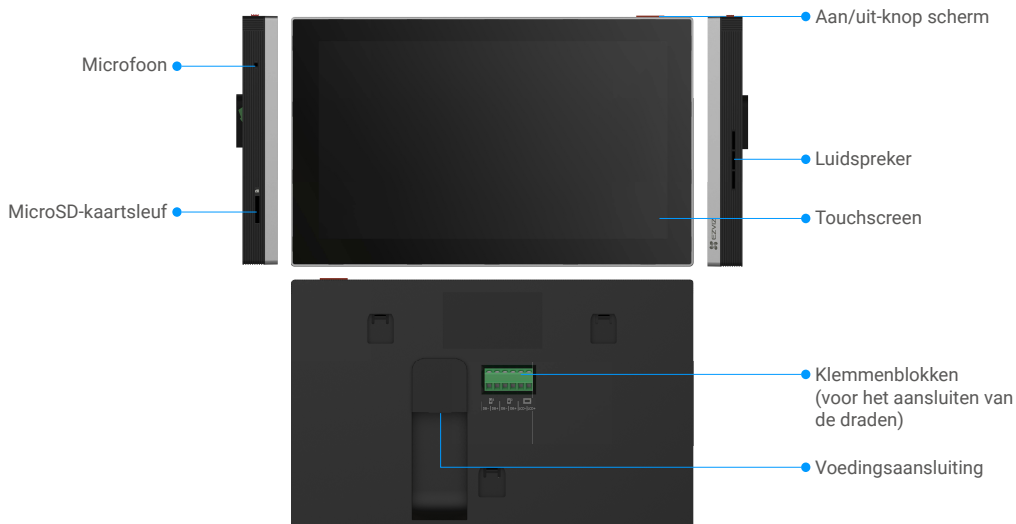

#### Intercompaneel (deurbel)

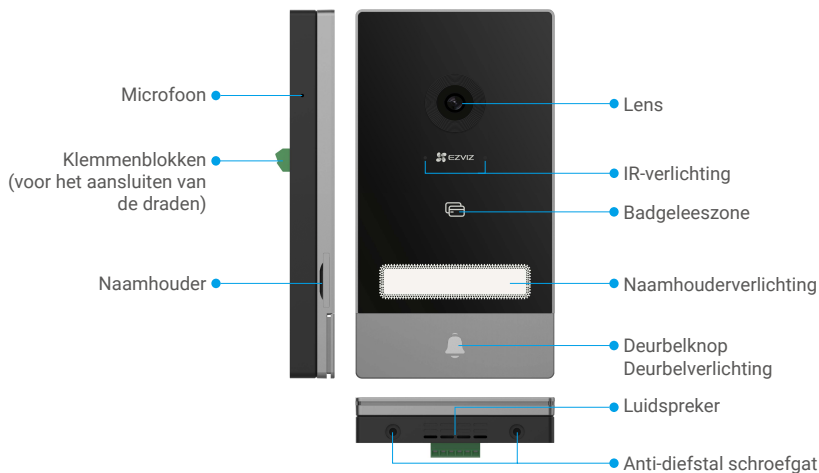

- Wanneer iemand op de deurbelknop drukt, gaat de binnenmonitor over en wordt de video weergegeven.
- Om het label in de naamhouder te wijzigen, trekt u de naamhouderlade uit de linkerzijde van het apparaat.

Naam	Omschrijving
Voedingsaansluiting	Om de monitor in te schakelen.
Aan/uit-knop scherm	<ul style="list-style-type: none"><li>• Druk hierop om het scherm in/uit te schakelen.</li><li>• 8 seconden ingedrukt houden om de monitor opnieuw op te starten.</li></ul>
MicroSD-kaart (apart verkrijgbaar)	Initialiseer de kaart in de EZVIZ-app voordat u deze gebruikt. Aanbevolen compatibiliteit: Klasse 10, maximumruimte 512 GB.

# Over de naamkaart

- In het meegeleverde intercompaneel is een naamkaar geplakt, waarop u rechtstreeks uw naam kunt schrijven.
- Het pakket bevat 2 extra naamkaarten, bewaar ze voor toekomstig gebruik.
- De naamkaart kan worden afgescheurd en er kan een nieuwe naamkaart overheen worden geplakt.
- Als u geen naamkaart wilt plakken, kunt u ook een stift gebruiken om de naam rechtstreeks op de naamhouder te schrijven.
- Het gebied van de naamhouder kan verlicht worden. Dit kunt u instellen via de EZVIZ-app.
- We raden u aan de naamhouder uit te trekken en de naam op te schrijven, voordat u het intercompaneel op het weerbestendige schild installeert.

## Instellen

### Volg de volgende stappen om uw systeem te installeren:

1. Download de EZVIZ-app en log in op uw account in de EZVIZ-app.
2. Bedraad uw systeem.
3. Installeer het intercompaneel en de monitor.
4. Voeg de monitor toe aan uw EZVIZ-account.

### 1. Download de EZVIZ-app

1. Verbind uw mobiele telefoon met wifi (aanbevolen).
2. Download en installeer de EZVIZ-app door op "EZVIZ" te zoeken in de App Store of Google Play™.
3. Start de app en maak een EZVIZ-gebruikersaccount aan.

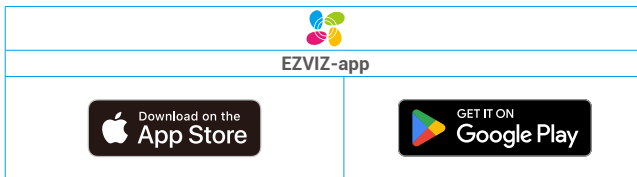

- 1 Als u de app al eens hebt gebruikt, zorg er dan voor dat het de nieuwste versie is. Ga naar de App Store en zoek naar EZVIZ om erachter te komen of er een update beschikbaar is.

### 2. Bedrading

Om het risico van storingen en defecten te voorkomen, mogen de draden voor uw video-intercom niet door dezelfde mantel lopen als de elektrische draden.

- ⚠ Waarschuwing: Gebruik geen dubbele draden om de doorsnede te vergroten.**

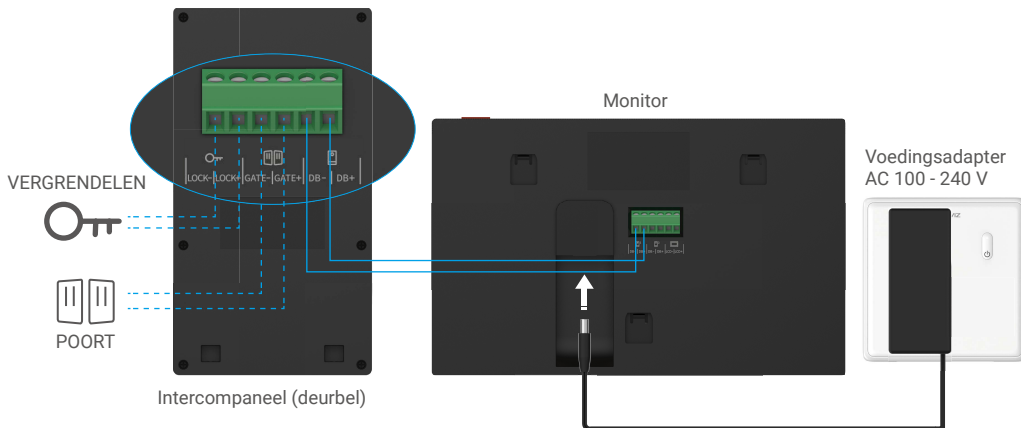

- ⚠ Waarschuwing: Zorg ervoor dat alle draden goed zijn aangesloten voordat u de voedingsadapter in een stopcontact**

## steekt.

Als u een DC 24V-voedingsgat op de muur hebt gereserveerd, kunt u de monitor boven het gat installeren en de monitor aansluiten op de voeding (**24V DC**) met behulp van de DC 24V-voedingsaansluitingskabel, zodat er geen blootliggende kabels op de muur achterblijven.



DC 24V voedingsaansluiting  
Jack-connector kabel

**Volg de onderstaande instructies om de draden aan te sluiten, anders kan dit ernstige schade aan het apparaat veroorzaken.**

1. Sluit de **Rode (+24V DC)** draad van de DC 24V voeding Jack connector kabel aan op de **+24V DC** draad van uw muur.
2. Sluit de **Zwarte (aarde)** draad van de DC 24V voeding Jack connector kabel aan op de **Aarde** draad van uw muur.

DC 24V voedingsaansluiting Jack-connector kabel
Rood (+24V DC)
Zwart (Aarde)

Aansluiten op

Voeding aan de muur

+24V DC draad  
Aarde

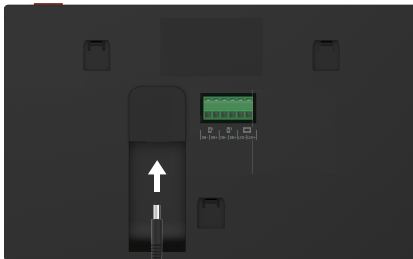

Aanbevolen installatielocatie

24 VDC

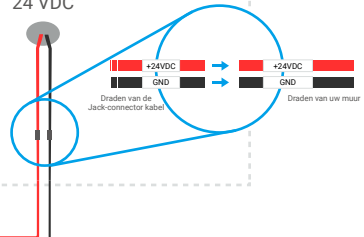

**⚠ Waarschuwing:** Zorg ervoor dat alle draden goed zijn verbonden voordat u het andere uiteinde van de DC 24V-stroomaansluiting aansluit op de voedingspoort van de monitor.

### 1-1 bedradingsschema

	2x 0,75 mm <sup>2</sup>	2x 1,5 mm <sup>2</sup>	Twisted Pair (TP)
	0-50 m	0-100 m	tot 120 m
	1-10 m	1-10 m	1-10 m

**i** De resterende 4 klemmenblokken (DB-/+, LCD-/+) op de monitor kunnen onbedraad blijven, ze worden de toekomst gebruikt voor uitbreidingen.

## 2.1. De video-intercom aansluiten (monitor, intercompaneel)

Sluit de draden cirrect aan volgens het bedradingsschema (1-1). Klemmen DB- en DB+ van de monitor naar klemmen DB- en DB+ van het intercompaneel.

## 2.2. Een elektrische sluitplaat of slot aansluiten

Sluit het rechtstreeks aan op de klemmen LOCK- en LOCK+ op de achterkant van het intercompaneel.

Zie voor de bedrading het label op de achterkant van het intercompaneel.

**i** Houd er rekening mee dat deze functie alleen geldig is als het scherm de externe videofeed weergeeft. Er verschijnt een indicator ter bevestiging.

**!** **Belangrijk:** om ervoor te zorgen dat de elektrische sluitplaat of het slot door de video-intercom kan worden ontgrendeld, moet u aan de volgende twee voorwaarden voldoen:

1. De elektrische sluitplaat of het elektrische slot dat u bestelt, moet een mechanisch geheugen hebben.
2. De voeding van de elektrische sluitplaat of het slot mag niet hoger zijn dan 12 V/1,1 A.

Als de voeding van de elektrische sluitplaat of het slot groter is dan 12 V/1,1 A moet het volgende doen.

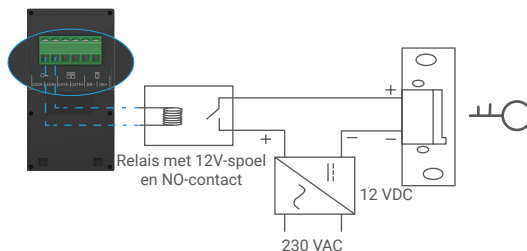

### 2.3. Een poortmotor aansluiten

Sluit de draden van de poortmotor rechtstreeks aan op de klemmen GATE- en GATE+ op de achterkant van het intercompaneel. Het intercompaneel biedt een 'droge' contactverbinding, zonder elektrische stroom, voor aansluiting op de knop van uw automatische poort.

**i** Houd er rekening mee dat deze functie alleen geldig is als het scherm de externe videofeed weergeeft. Er verschijnt een indicator ter bevestiging.

**!** **Belangrijk:** de poortbediening: onderbrekingscapaciteit: 12 V/2 A.

## 2.4. De monitor inschakelen

Sluit de monitor aan op een stopcontact met de voedingsadapter (AC 100 - 240 V).



 Wanneer de monitor op de voeding wordt aangesloten, schakelt het scherm automatisch in.

 **Belangrijk:** Als de draden in uw huis niet goed kunnen worden aangesloten op de klemmenblokken op de achterkant van het apparaat (monitor en intercompaneel), bijvoorbeeld:

V: Wat moet ik doen als de draden een te grote kabeldiameter hebben, en het is een BVR-kabel die niet gelast kan worden?

A: Wij adviseren dat u een van de volgende oplossingen probeert zoals passend.

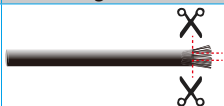
• **Optie 1: Gebruik een draadstripper om de dikte van de kabel aan te passen.**

Voor	Bewerking	Na
		 Sluit het draadeinde aan op het klemmenblok

• **Optie 2: Sluit uw draden aan op de klemmenblokken met behulp van de draden en lasdoppen die in de verpakking zijn meegeleverd.**

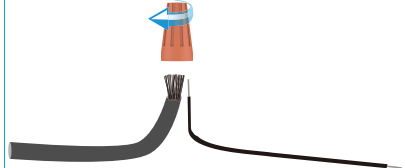
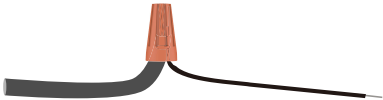
Voor	Bewerking	Na
		 Sluit het draadeinde aan op het klemmenblok

## 3. Installatie

 **Advies en belangrijke instructies:**

- Als u uw product test voordat u het installeert, zorg er dan voor dat u het niet test met het intercompaneel en de monitor in dezelfde ruimte om te voorkomen dat de videodeurintercom een schel geluid maakt.
- Stel de lens van het intercompaneel niet bloot aan direct zonlicht of een reflecterend oppervlak.  
**Tip: we raden u aan bij het bekabelen een beschermende mantel te gebruiken om de kabels te beschermen tegen breuk en slecht weer.**
- Voor het EZVIZ-model raden we u aan, om optimaal gebruik te maken van de aifi-functie van de monitor, te controleren of uw wifi-netwerk toegankelijk is op de door u geplande installatieplaats

### 3.1. Het intercompaneel installeren

- 1 Verwijder de schroeven aan de onderkant van het intercompaneel en kantel het intercompaneel naar voren.

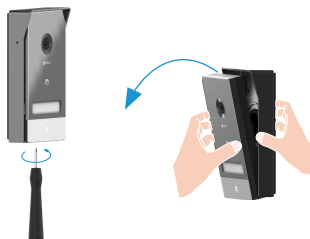

- 2 Trek de naamhouder uit, schrijf de naam op de naamkaart en schuif de naamhouder terug.

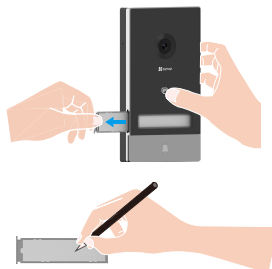

- 3 De lens van het paneel moet op een hoogte van ongeveer 1,60 m worden geplaatst.

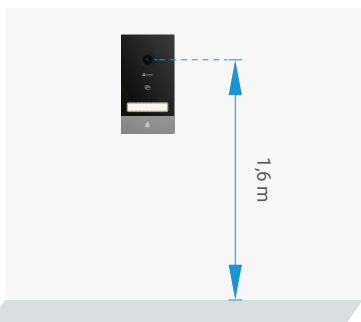

- 4 Plaats het boorsjabloon, haal de draden door de gaten van het boorsjabloon en het weerbestendige schild en bevestig het weerbestendige schild vervolgens stevig met pluggen en schroeven op de muur.

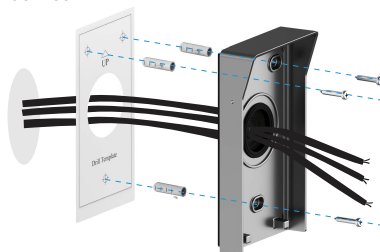

- 5 Sluit de draden aan op de klemmenblokken van het intercompaneel volgens het bedradingsschema 1-1. (Gebruik de meegeleverde schroevendraaier.)

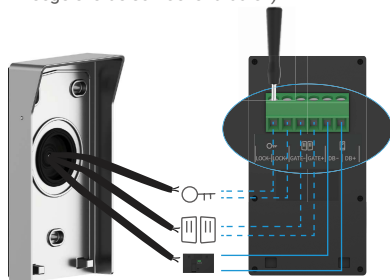

- 6 Plaats het intercompaneel op het weerbestendige schild.



- 7 Installeer de bevestigingsschroeven opnieuw met de meegeleverde schroevendraaier.



**⚠️ Belangrijk:** Zorg ervoor dat de lens van het paneel niet rechtstreeks aan de zon wordt blootgesteld of naar een reflecterend oppervlak is gericht. Vergeet niet om het lipje van het intercompaneel op de juiste wijze in het gat op het weerbestendige schild te steken.

**Tip:** Aanbevolen wordt de draden door een mantel te leiden om ze te beschermen tegen schokken en weersinvloeden.

### 3.2. De monitor installeren

- 1 Plaats het boorsjabloon voor de monitor zodanig dat het monitorscherm zich op een hoogte van ongeveer 1,60 m boven de grond bevindt.

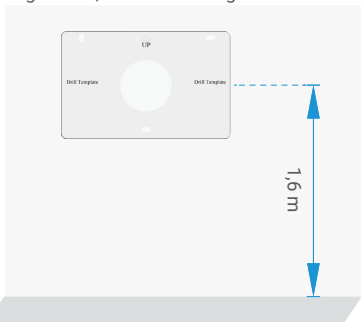

- 2 Haal de draden van het intercompaneel door de gaten van de boorsjabloon en de muurbeugel en bevestig de muurbeugel met pluggen en schroeven aan de muur.

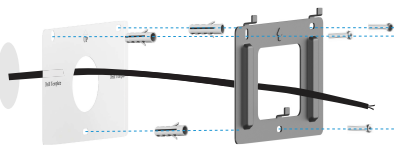

- 3 Sluit de draden van het intercompaneel aan en sluit de voedingsadapter aan op de voedingspoort op de achterkant van de monitor (zonder de stekker in het stopcontact te steken).

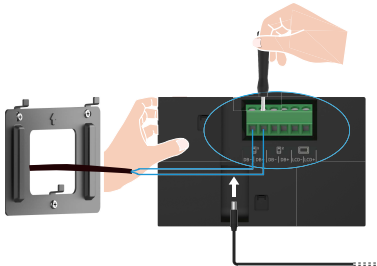

- 4 Plaats de monitor op de muurbeugel.

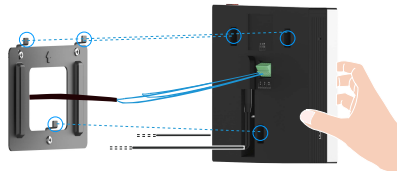

- 5 Steek de voedingsadapter in een stopcontact.

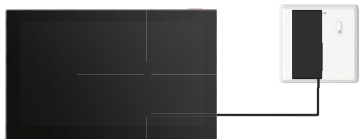

**⚠ Waarschuwing:** steek tijdens deze stap de voedingsadapter niet in een stopcontact.

**Tip:** de resterende 4 klemmenblokken (DB-/+, LCD-/+) op de monitor kunnen onbedraad blijven, ze worden de toekomst gebruikt voor uitbreidingen.

### 3.3. Micro-SD-kaart installeren (optioneel)

1. Plaats een micro-SD-kaart (apart verkrijgbaar) in de kaartsleuf, zoals weergegeven in de onderstaande afbeelding.

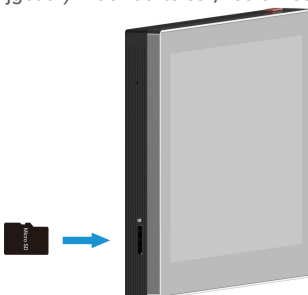

**i** Nadat u de microSD-kaart hebt geplaatst, dient u de kaart voor gebruik in de EZVIZ-app te initialiseren.

2. Tik in de EZVIZ-app op de Opmelijstin de interface Apparaatinstellingen om de status van de SD-kaart te controleren.
3. Als de status van de geheugenkaart als Uninitialized (Niet geïntialiseerd) wordt weergegeven, dan tikt u om de kaart te initialiseren.

**i** De status zal vervolgens wijzigen naar **Normaal** en video's opslaan.

## 4. Uw EZVIZ-videodeurtelefoon met uw smartphone verbinden

1. Druk op de "Aan/uit-knop scherm " om het scherm in te te schakelen.

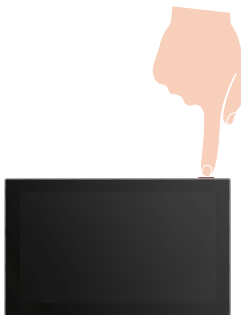

2. Volg het hulpprogramma op het scherm om de monitor te verbinden met wifi (aanbevolen).
3. Log in op uw EZVIZ-app op uw smartphone en tik in het hoofdscherm op "+" in de rechterbovenhoek om de QR-code te openen.



4. Scan de QR-code op de scherm van de monitor.

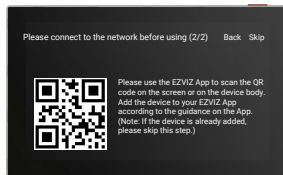

5. Volg het hulpprogramma van de EZVIZ-app om de monitor toe te voegen aan de EZVIZ-app.

- 1) Als het u niet gelukt is de monitor te verbinden met wifi of als u deze stap overslaat (stap (1/2) op de monitor), dan kunt u ervoor kiezen de EZVIZ-app te gebruiken om de wifi-configuratie te voltooien:
  - 1) Verbind uw smartphone met wifi (aanbevolen)
  - 2) Log in op uw EZVIZ-app en scan de QR-code op de monitor.
  - 3) Volg het hulpprogramma van de EZVIZ-app om de wifi-configuratie te voltooien en de videotelefoon toe te voegen aan uw EZVIZ-app.

## 5. De RFID-badge configureren

### 1) RFID-badges toevoegen:

Wanneer u het apparaat voor de eerste keer inschakelt, is het essentieel om de badges in de EZVIZ-app te configureren:



1. Log in op uw account in de EZVIZ-app.
2. Ga naar de pagina Instellingen van de monitor, kies Kaartbeheer > Kaarten toevoegen.
3. Stel de naam van de kaart in en tik op "Volgende stap".
4. Stel een geldigheidstermijn in en klik op "Volgende stap".
5. Plaats de RFID-badge op de badgeleeszone. Als de deurbelindicator 3 keer knippert geeft dit aan dat de badge is toegevoegd.
6. Tik op "Voltooien".

### 2) RFID-badges verwijderen

1. Log in op uw account in de EZVIZ-app.
2. Ga naar de pagina Instellingen van de monitor en kies Kaartbeheer.
3. Tik om de kaart te kiezen die u wilt verwijderen, en tik op "Verwijderen" -> "OK" om de kaart te verwijderen.

## 6. Drie ontgrendelingsmethoden

### (1) De poort/deur via de monitor openen

1. Ga naar het hoofdmenu op uw monitor.
2. Tik op  of  om het slot of de poort te ontgrendelen.

### (2) De poort/deur via de EZVIZ-app openen

1. Log in op uw account in de EZVIZ-app.
2. Ga naar de pagina Liveweergave intercompaneel, tik op  of  om het slot of de poort te ontgrendelen.

### (3) De poort/deur met een slimme RFID-badge openen

#### • Ontgrendel de elektrische sluitplaat/het slot:

Veeg uw voorgeprogrammeerde badge snel over de RFID-leeszone. Een korte pieptoon bevestigt het openen van de elektrische sluitplaat/het slot.

#### • De poortmotor ontgrendelen:

Houd de badge minimaal 3 seconden op de RFID-leeszone. Een korte pieptoon bevestigt het openen van de poort.

1) Drie korte pieptonen geven aan dat het slot/de poort niet kan worden geopend.

# Uw apparaat in de EZVIZ-app bekijken

**i** De app-interface kan verschillen als gevolg van een versie-update. Degene die u op uw telefoon heeft geïnstalleerd, prevaleert.

## 1. Liveweergave

Wanneer u de EZVIZ-app start, wordt de apparatenpagina weergegeven zoals hieronder getoond. U kunt live beelden bekijken en beluisteren, momentopnames maken, video's opnemen en de videokwaliteit selecteren.

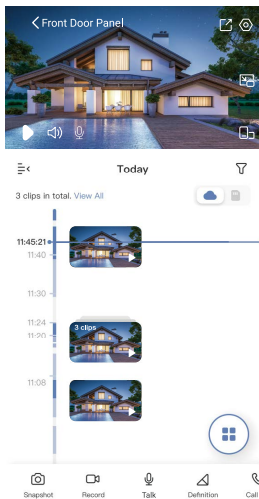

Pictogram	Omschrijving
	Deel. Deel uw apparaat.
	Instellingen. Bekijk of wijzig de apparaatinstellingen.
	Pop-up. Bekijk de video die wordt weergegeven bovenop een andere app die u gebruikt.
	Weergave op volledig scherm. Tik om te genieten van weergave op volledig scherm voor uw weergaveveld.
	Momentopname. Maak een momentopname.
	Opnemen. Opname handmatig starten/stoppen.
	Call Log (Bellijst). Bellijsten bekijken.
	Praten. Tik op het pictogram en volg de instructies op het scherm om met mensen voor de camera te praten.
	Vergrendelen. Tik om de elektrische sluitplaat of het slot te ontgrendelen.
	Poort. Tik om de poort te ontgrendelen.
	Kwaliteit. Selecteer Quad HD, Full HD, of Hi-Def als videoresolutie.
	Live meerdere schermen. Tik om vensterindelingen te selecteren.

**i** Veeg naar links en naar rechts over het scherm om meer pictogrammen te zien.

## 2. Instellingen

### 2.1 Intercompaneel (deurbel)

Op de pagina Instellingen kunt u de parameters van het intercompaneel instellen.

Parameter	Omschrijving
Naam	Bekijk of tik om de naam van uw apparaat hier aan te passen.
Intelligente detectie	Hier kunt u kiezen tussen verschillende detectietypen voor uw apparaat.
Melding	Hier kunt u het apparaatbericht en de melding van de EZVIZ-app beheren.
Audio-instellingen	Hier kunt u relevante audioparameters instellen voor uw apparaat.
Beeldinstellingen	Hier kunt u relevante beeldparameters instellen voor uw apparaat.
Lichtinstellingen	Hier kunt u relevante lichtparameters instellen voor uw apparaat.
Kaartbeheer	Hier kunt u de badges beheren.
Cloudplay	Hier kunt u de cloudopslagsservice aanmelden en beheren.
Opnamelijst	Hier kunt u de opslagstatus van het apparaat van de geheugenkaart zien.
Beveiligingsinstellingen	Hier kunt u het privacygebied aanpassen.
Apparaatinformatie	Hier kunt u de apparaatgegevens zien.
Apparaat delen	Hier kunt u het apparaat delen met uw familielid of gast.
Apparaat opnieuw opstarten	Tik op om het apparaat opnieuw op te starten.

### 2.2 Monitor

Op de pagina Instellingen kunt u de parameters van de monitor instellen.

Parameter	Omschrijving
Naam	Bekijk of tik om de naam van uw apparaat hier aan te passen.
Audio-instellingen	U kunt de schermbel in-/uitschakelen en de beltonen van de deurbel kiezen.
Scherminstellingen	U kunt hier de helderheid van het scherm en de tijd voor automatische vergrendeling instellen.
Opnamelijst	Hier kunt u de opslagstatus van het apparaat van de geheugenkaart zien.
Beveiligingsinstellingen	U kunt video's coderen met een videocoderingswachtwoord.
Netwerkinstellingen	Hier kunt u de wifi-naam en de verbindingssstatus zien.  Als u de wifi van uw apparaat wilt wijzigen, ga dan naar het scherm en kies instellingen-> Netwerk en tijd-> Huidige wifi en tik erop om het wifi-netwerk kiezen waarmee u verbinding wilt maken.
Apparaatinformatie	Hier kunt u de apparaatgegevens zien.
Apparaat opnieuw opstarten	Tik op om het apparaat opnieuw op te starten.
Apparaat verwijderen	Tik om het apparaat uit uw EZVIZ-app te verwijderen.

## 1. Gebruik Amazon Alexa

Met deze instructies leert u uw EZVIZ-apparaten bedienen met Amazon Alexa. Raadpleeg **Probleemoplossing** als u tijdens het proces problemen ondervindt.

### Zorg voordat u start dat:

1. EZVIZ-apparaten zijn verbonden met de EZVIZ-app.
2. Schakel in de EZVIZ-app de "Videocodering" uit en "Audio" in op de pagina Apparaatinstellingen.
3. U een Alexa-apparaat hebt (bijv. Echo Spot, Echo-Show, All-new Echo-Show, Fire TV (alle generaties), Fire TV-stick (alleen tweede generatie) of Fire TV Edition smart tv's).
4. De Amazon Alexa-app is al op uw smartapparaat geïnstalleerd en u hebt een account aangemaakt.

### Doe het volgende om EZVIZ-apparaten te bedienen met Amazon Alexa:

1. Open de Alexa-app en selecteer "Vaardigheden en spelletjes" in het menu.
2. Zoek op het scherm van Vaardigheden en spelletjes naar "EZVIZ" om vaardigheden voor "EZVIZ" te vinden.
3. Selecteer de vaardigheid van uw EZVIZ-apparaat en tik op **INSCHAKELEN VOOR GEBRUIK**.
4. Voer uw gebruikersnaam en wachtwoord voor EZVIZ in en tik op **Inloggen**.
5. Tik op de **Autoriseren**-knop om Alexa te autoriseren voor toegang tot uw EZVIZ-account, zodat Alexa uw EZVIZ-apparaten kan bedienen.
6. Wanneer u "EZVIZ is met succes gekoppeld" ziet staan, tikt u op **APPARATEN ONTDEKKEN** om Alexa al uw EZVIZ-apparaten te laten ontdekken.
7. Ga terug naar het menu van de Alexa-app en selecteer "Apparaten". Hier zullen al uw EZVIZ-apparaten te zien zijn.

### Spraakfunctie

Ontdek een nieuw smartapparaat via het menu "Slimme woning" in de Alexa-app of Alexa-spraakbedieningsfunctie. Zodra het apparaat is gevonden, kunt u het met uw stem bedienen. Geef Alexa eenvoudige opdrachten.

### Het EZVIZ-intercompaneel beantwoorden met Alexa

Nadat u uw EZVIZ-intercompaneel heeft verbonden met uw Alexa-apparaat, kunt u met uw bezoekers spreken via uw Echo- of Fire TV-apparaat.

Om uw bezoeker aan te spreken, kunt u zeggen:

- **Alexa, beantwoord [naam EZVIZ-intercompaneel].**
- **Alexa, praat met [naam EZVIZ-intercompaneel].**

**i** Uw apparaatnaam bijvoorbeeld: "toon xxxx-camera" kan in de EZVIZ-app worden gewijzigd. Elke keer dat u de naam van het apparaat wijzigt, dient u het apparaat opnieuw op te zoeken om de naam bij te werken.

### Probleemoplossing

#### Wat moet ik doen als Alexa mijn apparaat niet kan vinden?

Controleer of er problemen zijn met de internetverbinding.

Start het smartapparaat opnieuw op en ontdek het apparaat opnieuw op Alexa.

#### Waarom is de status van het apparaat "Offline" op Alexa?

De verbinding van uw apparaat met het netwerk, is mogelijk verbroken. Start het smartapparaat opnieuw op en ontdek opnieuw op Alexa.

Controleer of uw router is verbonden met internet en probeer het opnieuw.

**i** Raadpleeg de officiële website van Amazon Alexa voor details over de landen waar Amazon Alexa beschikbaar is.

## 2. Gebruik Google Assistant

Met de Google Assistant kunt u uw EZVIZ-apparaat activeren en live kijken met behulp van de Google Assistant-spraakfunctie.

### U hebt de volgende apparaten en apps nodig:

1. Een werkende EZVIZ-app.
2. Schakel in de EZVIZ-app de "Videocodering" uit en "Audio" in op de pagina Apparaatinstellingen.
3. Een tv waarop een werkende Chromecast is aangesloten.
4. De Google Assistant-app op uw telefoon.

### Volg de onderstaande stappen om aan de slag te gaan:

1. Installeer het EZVIZ-apparaat en zorg dat het correct werkt in de app.
2. Download de Google Home-app uit de App Store of Google Playopgeslagen™ en log in op uw Google-account.
3. Tik in het startscherm op "+" in de linkerbovenhoek en selecteer "Apparaat instellen" in de menulijst om naar de instellingeninterface te gaan.
4. Tik op "**Werk met Google**" en zoek naar "EZVIZ" om vaardigheden voor "EZVIZ" te vinden.
5. Voer uw gebruikersnaam en wachtwoord voor EZVIZ in en tik op **Inloggen**.
6. Tik op de toets **Toestemming geven** om Google toegang te verlenen tot uw EZVIZ-account, zodat Google uw EZVIZ-apparaten kan bedienen.
7. Tik op **Terugkeren naar app**.
8. Volg de bovenstaande stappen om de autorisatie te voltooien. Wanneer de synchronisatie is voltooid, wordt de EZVIZ-service vermeld onder uw lijst met services. Tik op het pictogram van de EZVIZ-service om een lijst met compatibele apparaten onder uw EZVIZ-account te zien.
9. Probeer eens wat opdrachten. Gebruik de naam van de camera die u hebt aangemaakt toen u het systeem installeerde.

Gebruikers kunnen apparaten beheren als een enkele entiteit of in een groep. Door apparaten aan een ruimte toe te voegen kunnen gebruikers een groep apparaten tegelijkertijd bedienen met één enkele opdracht.

Lees meer informatie via de onderstaande link:

<https://support.google.com/googlehome/answer/7029485?co=GENIE.Platform%3DAndroid&hl=en>

 Meer informatie over het apparaat vindt u op [www.ezviz.com/eu](http://www.ezviz.com/eu).

# VOORZORGSMAATREGELEN

Elke schade die wordt veroorzaakt door het niet naleven van de handleiding maakt de garantie ongeldig. We aanvaarden geen aansprakelijkheid voor schade die hieruit voortvloeit!

We kunnen niet aansprakelijk worden gesteld voor schade aan eigendommen of personen veroorzaakt door verkeerd gebruik of het niet naleven van de veiligheidsinstructies.

Dit product is vervaardigd met volledige inachtneming van de veiligheidsinstructies. Om deze status te behouden en het maximale uit het product te halen, moeten gebruikers zich houden aan de veiligheidsinstructies en waarschuwingen in deze handleiding.



: Dit symbool geeft aan dat er gevaar op elektrische schokken of kortsluiting bestaat.

- U mag dit product alleen gebruiken met een spanning tussen: 100-240 V en 50-60 Hz.
- Probeer dit apparaat nooit met een andere spanning te gebruiken.
- Controleer of alle elektrische aansluitingen van het systeem in overeenstemming zijn met de instructies voor het gebruik.
- In commerciële instellingen moet u zich houden aan de voorschriften ter voorkoming van ongevallen met elektrische installaties.
- In scholen, traininglocaties, werkplaatsen, enz. moet gekwalificeerd personeel aanwezig zijn om de werking van de elektronische apparatuur te controleren.
- U moet de instructies voor het gebruik van andere op het systeem aangesloten apparaten opvolgen.
- Neem contact op met een ervaren persoon als u twijfels hebt over de werking of de veiligheid van de apparatuur.
- Sluit nooit elektrische apparaten aan of met natte handen en ontkoppel nooit elektrische apparaten met natte handen.
- Controleer bij het installeren van dit product of de voedingskabels niet beschadigd kunnen raken.
- Vervang nooit zelf beschadigde elektrische kabels! Verwijder ze in dat geval en neem contact op met een expert.
- De netvoeding moet zich dicht bij het apparaat bevinden en moet gemakkelijk toegankelijk zijn.
- Een schakelinrichting (een scheidingschakelaar, stroomonderbreker of gelijkwaardige inrichting) moet gemakkelijk toegankelijk zijn en geïntegreerd zijn in de elektrische installatie van het gebouw voor apparatuur die permanent op de elektrische installatie is aangesloten.
- Houd de ruimte rond het apparaat vrij om voldoende ventilatie te garanderen.
- De ventilatie mag niet worden geblokkeerd door de ventilatieopening af te dekken met een voorwerp zoals een krant, tafelkleed of gordijn, enz.
- Plaats geen bronnen met open vuur, zoals brandende kaarsen, op het apparaat.
- Houd u aan de bedrijfstemperatuur van het product.
- Het apparaat mag niet worden blootgesteld aan stromende of spattende vloeistoffen en er mogen geen met vloeistof gevulde voorwerpen op het apparaat worden geplaatst.

## Initiatieven voor het gebruik van videoproducten

Hartelijk dank dat u voor EZVIZ-producten heeft gekozen.

Technologie beïnvloedt elk aspect van ons leven. Als hightechbedrijf zijn wij ons steeds meer bewust van de rol die technologie speelt bij de verbetering van de bedrijfsefficiëntie en de levenskwaliteit, maar ook van de potentiële schade van een verkeerd gebruik ervan. Videoproducten zijn bijvoorbeeld in staat om echte, volledige en duidelijke beelden op te nemen. Dit biedt een grote waarde in retrospectief en bij het behouden van realtime feiten. Het kan echter ook leiden tot een inbreuk op de legitieme rechten en belangen van een derde indien videogegevens op oneigenlijke wijze worden verspreid, gebruikt en/of verwerkt. Vanuit de filosofie "Technologie voor het goede" verzoekt EZVIZ dat iedere eindgebruiker van videotecnologie en videoproducten zich houdt aan alle toepasselijke wet- en regelgeving alsmede ethische gebruiken, met als doel gezamenlijk een betere gemeenschap te creëren.

Lees de volgende initiatieven zorgvuldig:

1. Iedereen heeft een redelijke verwachting van privacy. De installatie van videoproducten mag niet in strijd zijn met deze redelijke verwachting. Daarom moet bij de installatie van videoproducten in openbare ruimten op redelijke en doeltreffende wijze een waarschuwing worden gegeven en moet het deurbelbereik worden verduidelijkt. Voor niet-openbare ruimten worden de rechten en belangen van derden geëvalueerd wanneer videoproducten worden geïnstalleerd, met inbegrip van, maar niet beperkt tot, het installeren van videoproducten alleen na instemming van de belanghebbenden, en het niet installeren van zeer onzichtbare videoproducten.

2. Videoproducten zijn bedoeld om echte activiteiten in een bepaalde tijd en ruimte en onder specifieke omstandigheden vast te leggen. Daarom moet elke gebruiker eerst in redelijkheid zijn eigen rechten in een dergelijk specifiek toepassingsgebied bepalen, om te voorkomen dat inbreuk wordt gemaakt op de eigendomsrechten, privacy of andere legitieme rechten van een derde.

3. Tijdens het gebruik van videoproducten zullen van echte scènes afgeleide videobeeldgegevens blijven worden gegenereerd, waaronder een grote hoeveelheid biologische gegevens (zoals gezichtsbeelden), en de gegevens zouden verder kunnen worden toegepast of herbewerkt. De videoproducten zelf konden geen onderscheid maken tussen goed en slecht wat betreft het gebruik van de gegevens die louter op basis van de beelden die door de videoproducten zijn vastgelegd. Het resultaat van het gebruik van gegevens hangt af van de methode en het doel van het gebruik van de gegevensbeheerders. Daarom moeten de gegevensbeheerders niet alleen alle toepasselijke wet- en regelgeving en andere normatieve vereisten naleven, maar ook de internationale normen, de sociale moraal, de goede zeden, gangbare praktijken en andere niet-verplichte vereisten in acht nemen, en de persoonlijke levenssfeer, het portretrecht en andere rechten en belangen van het individu eerbiedigen.

4. Bij de verwerking van videogegevens die voortdurend door videoproducten worden gegenereerd, moet altijd rekening worden gehouden met de rechten, waarden en andere eisen van de verschillende belanghebbenden. In dit verband zijn product- en gegevensbeveiliging van het grootste belang. Daarom moet elke eindgebruiker en gegevensbeheerder alle redelijke en noodzakelijke maatregelen treffen om de veiligheid van de gegevens te waarborgen en het uitlekken, de ongeoorloofde bekendmaking en het ongeoorloofde gebruik van gegevens te voorkomen, met inbegrip van, maar niet beperkt tot, het instellen van toegangscontrole, het selecteren van een geschikte netwerkomgeving (internet of intranet) waar videoproducten worden aangesloten, en het instellen en voortdurend optimaliseren van netwerkbeveiliging.

5. Videoproducten hebben een grote bijdrage geleverd aan de verbetering van de sociale zekerheid in de hele wereld. Wij geloven dat deze producten ook een actieve rol zullen spelen in meer aspecten van het sociale leven. Elk misbruik van videoproducten dat een schending van de mensenrechten inhoudt of tot criminele activiteiten leidt, is in strijd met de oorspronkelijke bedoeling van technologische innovatie en productontwikkeling. Daarom moet elke gebruiker een evaluatie- en volgmechanisme voor zijn producttoepassing instellen om ervoor te zorgen dat elk product op een correcte en redelijke manier en te goeder trouw wordt gebruikt.